

STAINO & STAINO

Porte e sistemi per l'arredamento



PREVIEW

Il catalogo "Preview" è una sintesi di tutta la produzione Staino & Staino, uno strumento fruibile per ottenere rapidamente una panoramica delle Collezioni e delle loro principali caratteristiche tecnico estetiche.
Tutti i prodotti STAINO & STAINO sono vero Made in Italy.

Easy-S

scorrevole

Le porte **Easy-S** permettono la suddivisione degli spazi interni con ante caratterizzate da un profilo perimetrale particolarmente sottile, in linea con i progetti architettonici più rigorosi e contemporanei. Il sistema di scorrimento è dotato di rallentatore «**soft close**», sia in apertura che in chiusura.

Easy-S doors allow the division of internal spaces with doors characterized by a particularly thin perimeter profile, in line with the most rigorous and contemporary architectural projects. The sliding system is equipped with a "soft close" slow motion, both on opening and closing.



Easy-S scorrevole 2 ante | profilo grigio ferro sabbato | vetro trasparente | maniglia MA17

I **traversini opzionali** dedicati alla Collezione delle ante Easy-S sono realizzati in alluminio estruso, hanno sezione 12 x 12 mm in orizzontale e 10 x 10 mm in verticale e sono applicati sui due lati del vetro.

The optional **crosspieces** dedicated to the Easy-S door collection are made of extruded aluminium, have a section of 12 x 12 mm horizontally and 10 x 10 mm vertically and are applied on the two sides of the glass.



Easy-S scorrevole 4 ante | profilo nero opaco | vetro trasparente | maniglia MA17



Easy-S scorrevole 3 ante | profilo nero opaco | vetro trasparente fumé | maniglia MA17

funzionamento della
maniglia **MA18S**



Easy-S bilico 2 ante | profilo nero opaco | vetro trasparente | traversini Eight | maniglia MA18s



funzionamento della
maniglia **MA17B**

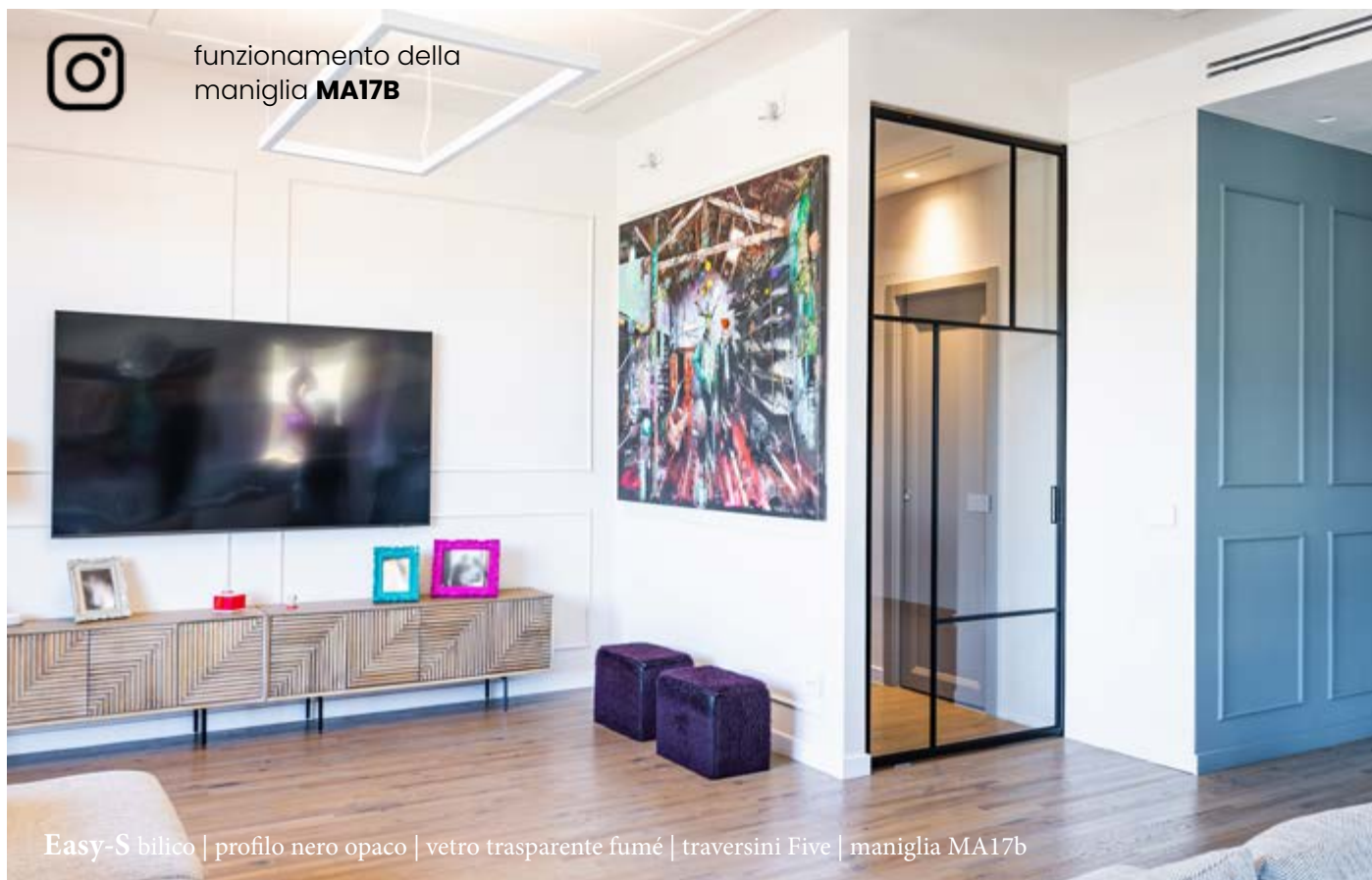

Easy-S bilico | profilo nero opaco | vetro trasparente fumé | traversini Five | maniglia MA17b

Easy-S

bilico e battente

La **versione bilico** è corredata di «**soft close**», ed è dotata di stop integrato con fermo a $\pm 90^\circ$. Sono disponibili le **maniglie opzionali** con serratura integrata o la maniglia di serie senza serratura.

The **pivoting version** is equipped with «**soft close**», and is equipped with an integrated stop with a stop at $\pm 90^\circ$. **Optional handles** with integrated lock or the standard handle without lock are available.

Principali disposizioni dei traversini per Easy-S

Main arrangements of the crosspieces for Easy-S

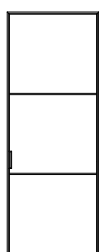

three



four

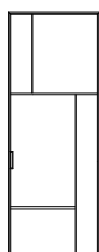

five

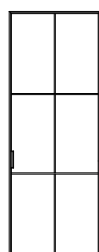

six

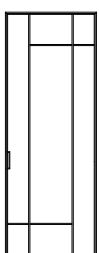

seven

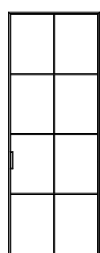

eight

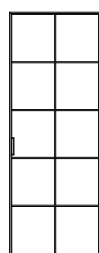

ten

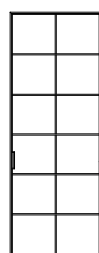

twelve



Easy-S bilico | profilo nero opaco | vetro trasparente fumé
traversini Ten | maniglia MA17b

Extra Light

scorrevole

Extra Light è una delle nostre collezioni più rappresentative: con profilo perimetrale di appena 25 mm, mantiene la possibilità di costruire ante molto grandi (L 150 x 300 cm in H). I **traversini** dedicati ad Extra Light hanno sezione 20x10 mm in orizzontale e 10x8 mm in verticale, sono posizionati su entrambi i lati del vetro.

Extra Light is one of our most representative collections: with a perimeter profile of just 25 mm, it maintains the possibility of building very large doors (L 150 x 300 cm in H).

The crosspieces dedicated to **Extra Light** have a section of 20x10 mm horizontally and 10x8 mm vertically, and are positioned on both sides of the glass.



Extra Light scorrevole 2 ante | profilo corten | vetro trasparente | traversini 40.20 | maniglia MA09



Extra Light scorrevole 2 ante | profilo corten | vetro trasparente | traversini 20.40 | maniglia MA09

tipologia di
porta **40.20**

Extra Light scorrevole 2 ante | profilo corten | vetro trasparente | traversini 40.20 | maniglia MA09



tipologia di
porta **20.20**



Extra Light bilico | profilo dark bronze | vetro bronzo trasparente | traversini 20.20 | maniglia MA26b



Extra Light scorrevole e battente | profilo bianco opaco | vetro trasparente fumé | traversini 40.20

Extra Light

bilico e battente

La **versione bilico** è corredata di «soft close», ed è dotata di stop integrato con fermo a +/- 90°. Le porte Extra Light a bilico sono coordinabili con la versione scorrevole o battente.

The **pivoting version** is equipped with «soft close», and is equipped with an integrated stop with a stop at +/- 90°. The Extra Light pivot doors can be coordinated with the sliding or swing versions.

Principali disposizioni dei traversini per Extra Light

Main arrangements of the crosspieces for Extra Light

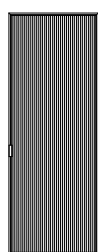

20.20

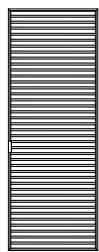

40.20



80.20

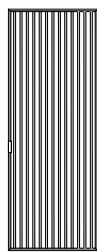

20.40

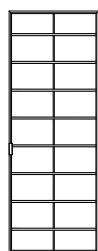

factory

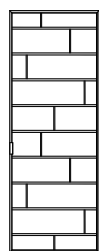

wall



Easy-S bilico | profilo argento satinato | vetro extra-chiaro satinato con decoro DS01 | maniglia MA04

Segreta

porte filo muro

Le porte della **Collezione Segreta** rappresentano il prodotto ideale per chi cerca porte filo muro di alta qualità. La nostra gamma comprende le versioni battente, bilico e scorrevole. Inoltre sono disponibili le versioni speciali a doppio filo muro e le esclusive maniglie complanari studiate appositamente per la collezione Segreta.

The doors of the **Segreta Collection** represent the ideal product for those looking for high quality flush-to-the-wall doors. Our range includes swing, pivot and sliding versions. Furthermore, special double flush versions and exclusive coplanar handles designed specifically for the Segreta collection are available.



Segreta bilico | anta pitturata in opera | sistema “soft close” | scuretto custom

Il **telaio a filo muro Staino&Staino** viene assemblato in fabbrica e spedito già montato pronto per il fissaggio; questo assicura le tolleranze più corrette e riduce la possibilità di errori durante le fasi d’installazione in cantiere.

The **Staino&Staino flush-to-wall frame** is assembled in the factory and shipped already assembled ready for fixing; this ensures the most correct tolerances and reduces the possibility of errors during the installation phases on site.



Segreta battente | anta laccata in colore RAL a campione | maniglia complanare MA13



Segreta battente | anta pitturata in opera | maniglia in rilievo MA28

XDoor®

con luce LED integrata

La porta **XDoor®** si caratterizza per la presenza di un sistema illuminante a LED integrato nello spessore dell'anta.

La luce fuoriesce da una fessura posta all'interno della maniglia a gola **MA23**, la chiusura è affidata ad un magnete regolabile che può essere corredato anche di chiusura privacy opzionale.

The **XDoor®** door is characterized by the presence of an LED lighting system integrated into the thickness of the door.

The light comes out from a slot inside the **MA23** groove handle, the closure is entrusted to an adjustable magnet which can also be equipped with an optional privacy closure.



XDoor® battente | anta pitturata in opera | maniglia a gola MA23 led



XDoor® battente | anta pitturata in opera | maniglia a gola MA23 led

La **luce a LED** può essere regolata nella sua intensità tramite dimmer control opzionale; il sistema è collegabile ad un semplice interruttore oppure al sistema domotico presente nell'abitazione.

The **LED light** can be adjusted in intensity via an optional dimmer control; the system can be connected to a simple switch or to any home automation system present in the home.

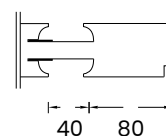
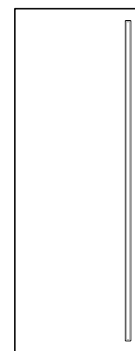

funzionamento della
maniglia **MA23LED**



XDoor® battente | anta pitturata in opera | maniglia a gola MA23 led

Segreta-S

porta scorrevole complanare

La porta filo muro Segreta è disponibile anche nell'esclusiva variante scorrevole complanare "**Segreta-S**", realizzabile ad una o due ante scorrevoli.

The Segreta flush-to-the-wall door is also available in the exclusive coplanar sliding variant "**Segreta-S**", which can be made with one or two sliding doors.

Segreta-S scorrevole complanare | anta pitturata in opera



Il sistema prevede un'anta laterale fissa ed una scorrevole, il pannello fisso diventa la parete dietro la quale scorre l'anta apribile.

Questo sistema prevede un funzionamento totalmente meccanico e permette l'apertura dell'anta con una semplice pressione della mano, di conseguenza non è prevista la maniglia dal lato a filo parete.

The system includes a fixed and a sliding side door, the fixed panel becomes the wall behind which the opening door slides.

This system provides a totally mechanical operation and allows the door to be opened with a simple pressure of the hand, consequently there is no handle on the front side.

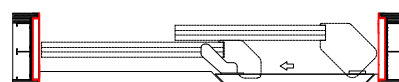

funzionamento della
porta **Segreta-S**

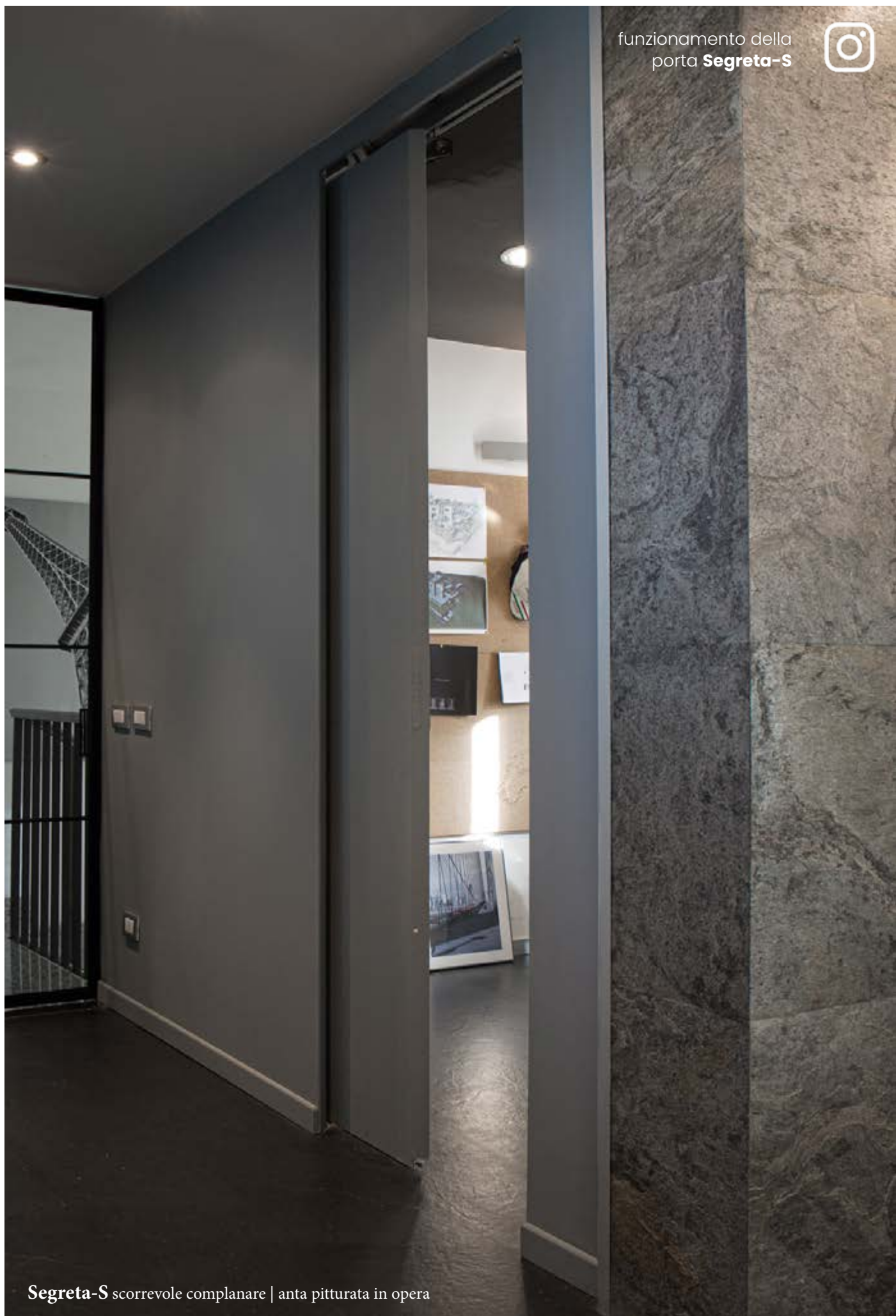

Segreta-S scorrevole complanare | anta pitturata in opera

iDoor[®]

con spigoli arrotondati

iDoor[®] è il nuovo modello di porta filo muro prodotto da Staino&Staino che grazie alle sue estremità superiori arrotondate, si caratterizza per l'esclusivo design, pulito e minimale ed allo stesso tempo dal gusto morbido, personale e riconoscibile.

iDoor[®] is the new model of flush-to-the-wall door produced by Staino&Staino which, thanks to its rounded upper ends, is characterized by its exclusive design, clean and minimal and at the same time with a soft, personal and recognizable taste.

iDoor[®] | anta pitturata in opera | maniglia a gola MA22i



iDoor[®] | anta pitturata in opera | maniglia a gola MA22i

La porta **iDoor[®]** è corredata di un telaio in alluminio estruso che consente il montaggio della porta a filomuro e grazie alle sue particolari caratteristiche, permette di rifinire la muratura in modo coordinato rispetto al disegno dell'anta. Una serie di maniglie dedicate, completano la proposta di questa nuova porta filomuro.

Il **iDoor[®]** door is equipped with an extruded aluminum frame which allows the door to be mounted flush with the wall and thanks to its particular characteristics, allows the masonry to be finished in a coordinated manner with respect to the door design. A series of dedicated handles complete the proposal of this new flush-to-the-wall door.

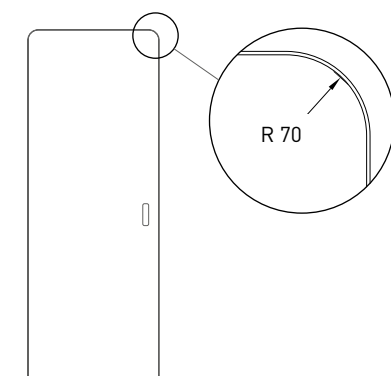

funzionamento della
maniglia a gola **MA22**



iDoor® | anta pitturata in opera | maniglia a gola MA22i

Magic

sistema di scorrimento
invisibile

Sistema di scorrimento invisibile con attacco a parete. Il **sistema di scorrimento Magic** utilizza anche delle ruote inferiori a pavimento, per questa caratteristica è necessario utilizzare questo sistema in presenza di pavimentazioni lisce e senza fughe come, ad esempio, parquet o resine.

Invisible sliding system with wall attachment. The Magic sliding system also uses lower wheels on the floor, for this feature it is necessary to use this system in the presence of smooth floors without joints such as, for example, parquet or resin.

Segreta scorrevole | anta pitturata in opera | maniglia a gola MA22



Il sistema di scorrimento risulta invisibile perché integrato all'interno del pannello.

The sliding system is invisible because it is integrated inside the panel.

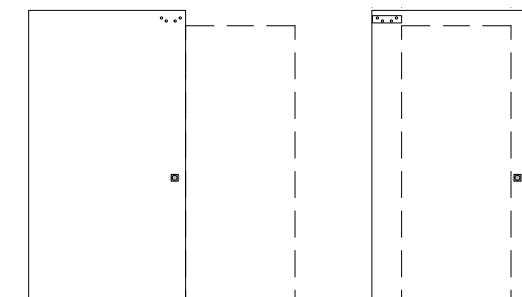



Segreta scorrevole | anta pitturata in opera | maniglia a gola MA22

Sportelli Segreta

armadi e vani tecnici invisibili

Per la realizzazione di chiusure invisibili, abbiamo sviluppato la collezione **Segreta Sportelli**, realizzati sempre su misura con garanzie tecniche tali da consentire il migliore mimetismo con la parete.

For the creation of invisible closures, we have developed the **Segreta Panels** Collection, always made to measure with technical guarantees that allow the best camouflage with the wall.



Segreta sportelli | anta con carta da parati personalizzata | maniglia a gola MA22



Segreta sportelli | ante imbiancate in opera | apertura con sistema premi-apri

Di serie, lo sportello è corredato di sistema d'apertura a pressione premi/apri, sono comunque disponibili pomellini opzionali. Gli sportelli sono realizzati sempre su misura.

As standard, the door is equipped with a push/open pressure opening system, although optional handles are still available. The doors are always made to measure.

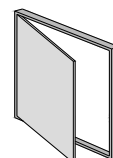
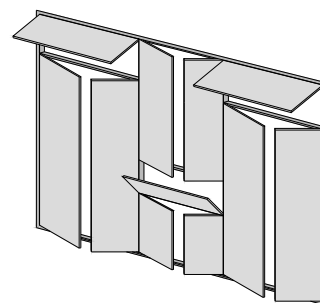



Segreta sportelli multianta | ante imbiancate in opera | apertura con sistema premi-apri

Master

porta filo muro in vetro

La **Collezione Master** si caratterizza per la planarità fra il vetro ed il profilo perimetrale dell'anta.

Il bordo d'alluminio estruso rimane visibile per soli 2,5 millimetri, ma la sua sezione si estende all'interno dell'anta con dimensioni molto importanti, tali da permettere la realizzazione di ante con altezza fino a cm 350 h.

The **Master Collection** is characterized by the flatness between the glass and the perimeter profile of the door. The extruded aluminum edge remains visible for only 2.5 millimetres, but its section extends inside the door with very large dimensions, such as to allow the creation of doors with a height of up to 350 cm h.

La **qualità** e la **robustezza** sono al top su ogni aspetto del prodotto, vetri temperati, sicuri e resistenti, cerniere a scomparsa con portata sovradimensionata, ed una costruzione artigianale totalmente sartoriale che non prevede misure standard.

The **quality** and the **strenght** are at the top in every aspect of the product, tempered, safe and resistant glass, concealed hinges with oversized capacity, and a totally tailor-made artisanal construction that does not include standard measurements.



Master bilico | profilo argento satinato | cristallo laccato Pink Grey | maniglia Revolution®

funzionamento della
maniglia **Revolution**®



Master battente | profilo argento satinato | cristallo laccato Pink Grey | maniglia **Revolution**®

Master

con rivestimento custom

Grazie ad una versione speciale del profilo **Master**, le porte filo muro di questa Collezione, sia in versione battente che bilico, possono essere predisposte per accogliere direttamente in fase di installazione il materiale del cliente (legno, marmo, ecc.), con spessore di rivestimento personalizzato fino a 15 mm.

Thanks to a special version of the **Master** profile, the flush-to-the-wall doors of this Collection, both in the swing and pivot versions, can be arranged to accommodate the customer's material (wood, marble, etc.) directly during installation, with a thickness of customized coating up to 15 mm.



Master battente | profilo argento satinato | rivestimento a cura del cliente



Master bilico | profilo argento satinato | rivestimento a cura del cliente | maniglia complanare MA13

Questa soluzione è indicata nei casi in cui si desideri rivestire la parete e la porta con lo stesso materiale. In foto, il particolare della maniglia complanare **MA13** in coordinato con il rivestimento della porta.

This solution is suitable in cases where you want to cover the wall and the door with the same material. In the photo, the detail of the **MA13** coplanar handle coordinated with the door covering.



funzionamento della maniglia **MA13**



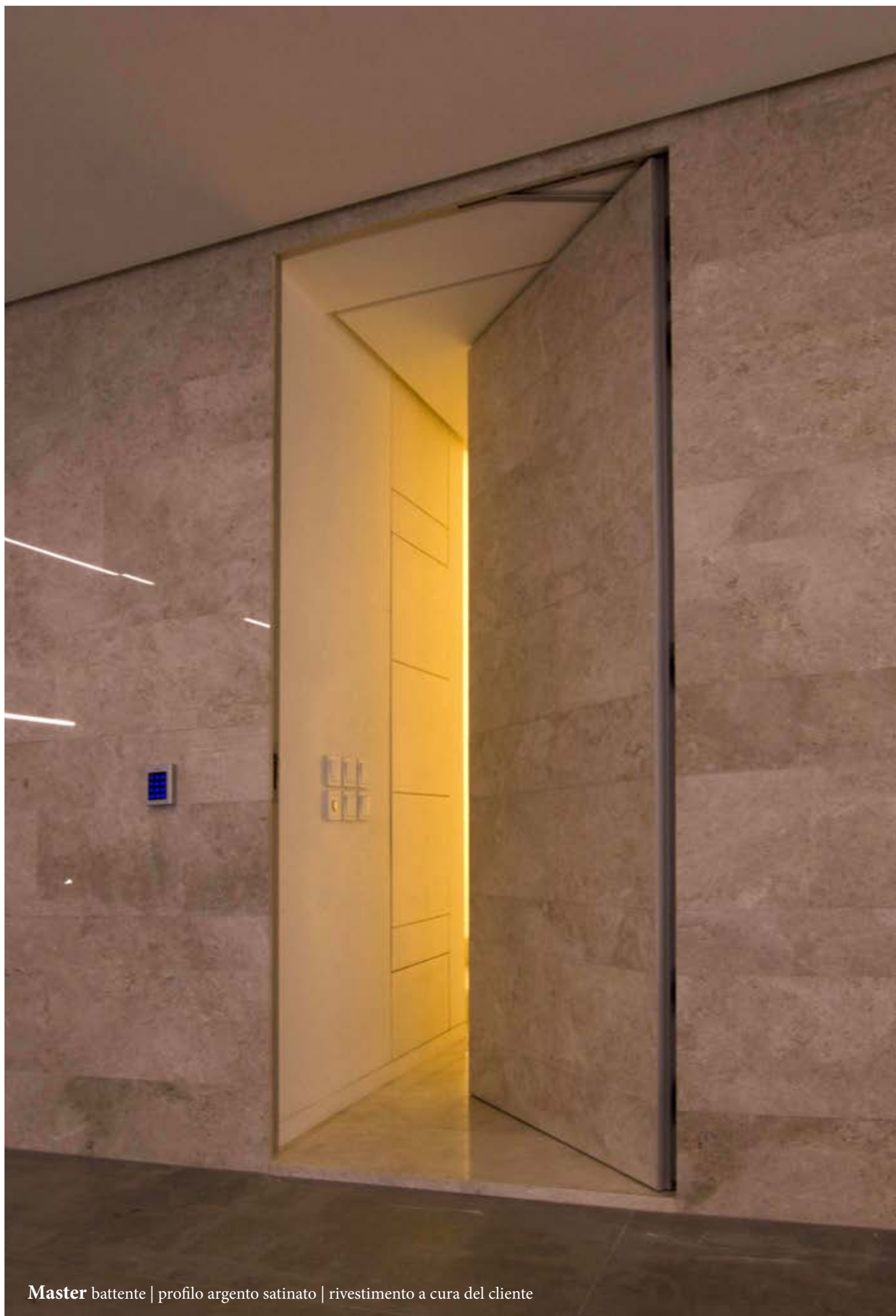

Master battente | profilo argento satinato | rivestimento a cura del cliente

Revolution[®] legno

porte con coprifilo continuo

La porta **Revolution[®]**, unica sul mercato, si caratterizza per la presenza di una cornice realizzata in un'unico pezzo, senza alcun giunto. L'eliminazione dei tagli presenti nei coprifili, abbinata alla posizione planare dell'anta rispetto al telaio, dona alla porta un design monolitico, di gusto minimale, fatto per durare nel tempo.

The **Revolution[®]** door, unique on the market, is characterized by the presence of a frame made in a single piece, without any joints. The elimination of the cuts present in the architraves, combined with the planar position of the door with respect to the frame, gives the door a monolithic design, with minimal taste, made to last over time.

Revolution[®] battente | profilo e bordo argento satinato | anta laccata RAL 9003 | maniglia Revolution[®]



Il telaio **Revolution[®]** in alluminio, che contiene la cornice in legno realizzata da un unico pezzo, può essere richiesto in finitura argento satinato oppure in altre finiture opzionali, così da creare un contrasto cromatico personalizzato.

The **Revolution[®]** aluminum frame, which contains the wooden frame made from a single piece, can be requested in a satin silver finish or in other optional finishes, so as to create a personalized color contrast.

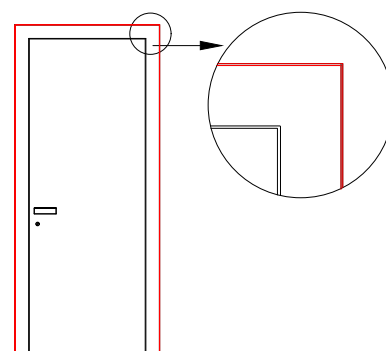

La porta **Revolution[®]** in legno.
The **Revolution[®]** door made with wood.



Revolution® battente | profilo e bordo argento satinato | anta laccata RAL 9003 | maniglia Revolution®

Revolution[®] vetro

porte con coprifilo in cristallo

La porta **Revolution[®] vetro** si caratterizza per la presenza dei coprifili in vetro laccato coordinati ai cristalli dell'anta. Le cornici in vetro sono presenti su tutto lo stipite fasciamuro, appositi profili in alluminio complanari ai cristalli proteggono gli spessori dei vetri da eventuali urti accidentali.

The **Revolution[®] glass** door is characterized by the presence of lacquered glass architraves coordinated to the crystals of the door. The glass frames are present on the entire wall frame, special aluminum profiles coplanar with the glass protect the thicknesses of the glass from any accidental impacts.

Revolution[®] battente | profilo e bordo argento satinato | cristallo laccato bianco extrachiaro | maniglia Revolution[®]



Revolution[®] bilico | profilo e bordo argento satinato | cristallo laccato bianco extrachiaro | maniglia MA06

Oltre alla vasta gamma di colori e finiture previste a catalogo, il cliente può richiedere un colore personalizzato sia per le parti metalliche che per le parti in vetro.

Tutti i cristalli sono sottoposti a processo di tempera per garantire la massima resistenza possibile.

In addition to the vast range of colors and finishes provided in the catalogue, the customer can request a customized color for both the metal parts and the glass parts.

All crystals are subjected to a tempering process to ensure the maximum possible resistance.

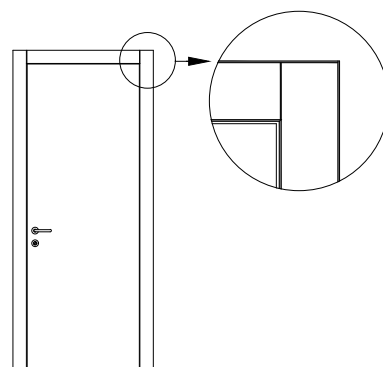

La porta **Revolution[®]** in vetro.
The **Revolution[®]** door made with glass.

porta in vetro laccato
decorato **Revolution**[®]



Revolution[®] battente | profilo e bordo argento satinato | cristallo laccato decorato DV custom | maniglia **Revolution**[®]

Glass

porte tutto vetro

Glass è un sistema pensato per realizzare porte completamente in vetro.

Le porte scorrevoli Glass sono coordinabili anche alle versioni battenti e bilico. Sono disponibili sistemi di scorrimento in alluminio anche a binari multipli, sia con la classica mantovana di copertura che nelle versioni da incasso.

Glass is a system designed to create completely glass doors.

The Glass sliding doors can also be coordinated with the swing and pivot versions. Aluminium sliding systems are also available with multiple tracks, both with the classic covering valance and in the built-in versions.



Glass scorrevole 2 ante | mantovana argento satinato | vetro con decoro sabbiato DS | maniglia MA07

I **decori DS** per porte Glass sono realizzati su vetro sabbiato tramite stampa digitale; permettono il passaggio della luce e sono personalizzabili nei disegni e nei colori.

The **DS decorations** for Glass doors are made on sandblasted glass using digital printing; they allow the passage of light and are customizable in designs and colours.



Glass scorrevole 2 ante | mantovana argento satinato | vetro trasparente con decoro DV | maniglia MA06



Glass scorrevole 2 ante | mantovana argento satinato | cristallo laccato J.P.Blu | maniglia MA04

Versus

sistemi scorrevoli per armadi

Il **sistema scorrevole Versus** è studiato appositamente per realizzare armadi a muro su misura al millimetro e, grazie alla sua tecnologia, permette di chiudere qualsiasi tipo di spazio da parete a parete e da soffitto a pavimento.

The **Versus sliding system** is specifically designed to create wall wardrobes tailored to the millimeter and, thanks to its technology, allows you to close any type of space from wall to wall and from ceiling to floor.

Versus a 4 ante | profilo bianco | vetro laccato bianco | maniglia MA09



Versus a 4 ante | profilo bianco | vetro laccato bianco | maniglia MA09

L'alluminio è disponibile in versione satinata, laccata in vari colori opachi, nelle finiture bronzo e bronzo scuro, oppure in colore opaco a campione.

Il binario a terra garantisce l'isolamento dall'esterno e una migliore protezione dalla polvere oltre a sostenere il peso delle ante che possono essere così montate senza problemi anche in caso di controsoffitti.

The aluminum is available in a satin version, lacquered in various matt colours, in bronze and dark bronze finishes, or in a sample matt colour.

The ground track guarantees insulation from the outside and better protection from dust as well as supporting the weight of the doors which can thus be mounted without problems even in the case of false ceilings.



Versus a 4 ante | profilo bianco | vetro laccato bianco | maniglia MA09

Cataloghi

collegamenti per scaricare i cataloghi in formato PDF direttamente dal nostro sito www.stainoestaino.it

Cataloghi Generali



Doors

Porte a battente e bilico,
filo muro e doppio filo muro



Scarica il
Catalogo



Sliding Doors

Porte scorrevoli e
sistemi di scorrimento



Scarica il
Catalogo



Segreta

Porte filo muro
e sportelli invisibili



Scarica la
Scheda tecnica

Cataloghi suddivisi per Collezione



Easy-S

Porte scorrevoli, battenti e bilico con profilo sottile



Scarica la
Scheda tecnica



Extra Light

Porte scorrevoli, a battente e bilico minimali



Scarica la
Scheda tecnica



iDoor®

Porte filo muro con spigoli arrotondati



Scarica la
Scheda tecnica



Master

Porte filo muro in vetro laccato



Scarica la
Scheda tecnica



Revolution®

Porte con coprifilo continuo



Scarica la
Scheda tecnica



Glass

Porte tutto vetro



Scarica la
Scheda tecnica

STAINO & STAINO

Porte e sistemi per l'arredamento



STAINO&STAINO srl

Via Danubio, 21 / 23 / 25 59100 Prato (PO) Italy

tel. +39 0574 69 39 38

fax +39 0574 69 43 55

www.stainoestaino.it

amministrazione@stainoestaino.it

commerciale@stainoestaino.it

export@stainoestaino.it